

開店処理が失敗したときの対処方法

VORFORCE SIMPLE/PRO/PERFECTにおいて、開店処理(HC業務開始)が失敗したときの対処方法です。通常の開店処理に関する詳細は、別途の「VORFORCE スタートアップガイド」を参照してください。

⚠ 注意

本書は故障や障害などの防止／復旧を保証するものではありません。
本書記載の対処方法を実施した際、機器が正常に動作しなかったり、システムに障害が発生したりした場合は、弊社メンテナンスへ連絡してください。

開店処理が失敗すると…

開店処理が失敗すると、その旨を示すアラートが表示されます。その際は、下記のように対処して、[稼動状況]画面を表示してください。(通常は自動的に表示されます。)
なお、開店処理は[HC業務開始]メニューにより実行されます。

- 開店処理の失敗時に下記以外のアラートが表示された場合は、弊社メンテナンスへ連絡してください。
- ここでは、事務所端末での操作を例に説明していますが、カウンター端末でも同様の操作が可能です。

SCIIとの通信異常：

SCIIとの通信異常が発生すると表示されるアラートです。アラートと[HC業務開始]画面を閉じてください。

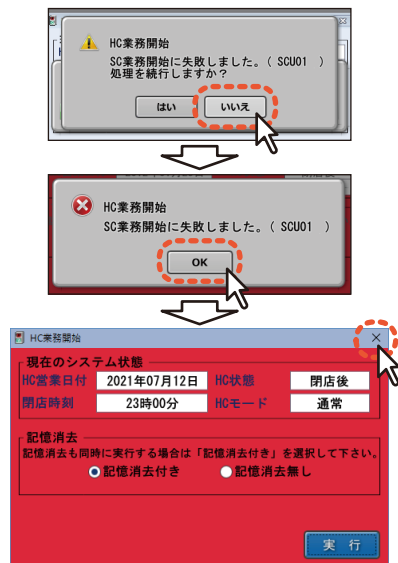

記憶消去の失敗：

記憶消去が失敗すると表示されるアラートです。アラートと[HC業務開始]画面を閉じてください。

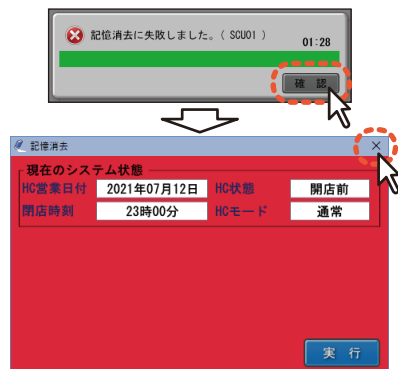

通信状態の確認

アラート類を閉じた後、[稼動状況]画面で通信状態を確認します。

- 通常、[稼動状況]画面は自動的に表示されますが、表示されなかった場合は、[Menu]→[HCデータ]→[当日データ]→[稼動状況]をクリックしてください。
- ここでは、事務所端末での操作を例に説明していますが、カウンター端末でも同様の操作が可能です。

1 [表示選択]をクリックして、[通信異常]にチェックマークを付ける。

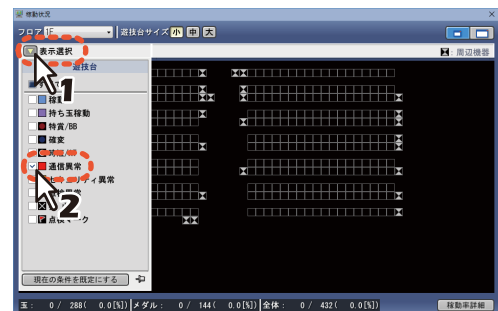

2 通信異常(赤色)が発生している箇所を確認する。

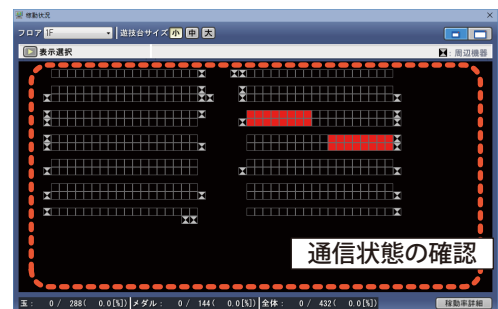

- 前項掲載のアラートが表示されて通信異常が非発生(赤色箇所なし)の場合は、弊社メンテナンスへ連絡してください。

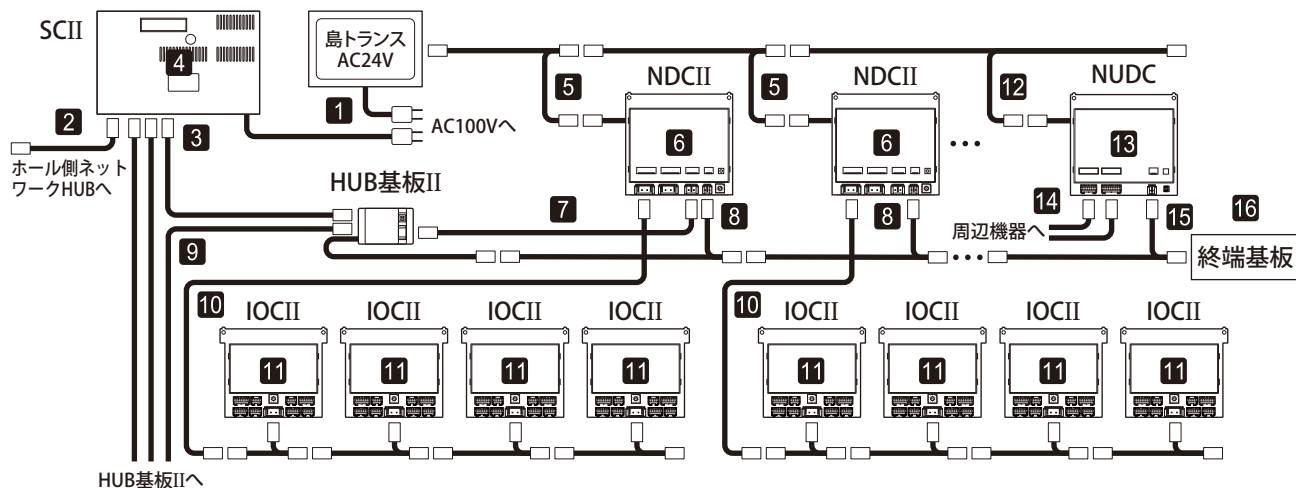

通信異常の解除

[稼動状況]画面で通信状態を確認した後、異常発生時の該当箇所に対して、下記の確認/対処を実施します。

→ 末項の「付録 参考画像」に関連機器の写真を掲載していますので、機器識別の参考にしてください。

- 1 「島トランス」と「SCII」のAC100V電源が接続されていて、その元の電源ブレーカーがオンになっている。
- 2 「SCII」の[LAN1]コネクタと「ホール側ネットワークHUB」が接続されている。
- 3 「SCII」の[DC通信 NET1/NET2/NET3]コネクタに通信ケーブルが接続されている。
- 4 「SCII」の[電源]スイッチが[ON]になっていて、LCD/LEDが動作(点灯/点滅)している。

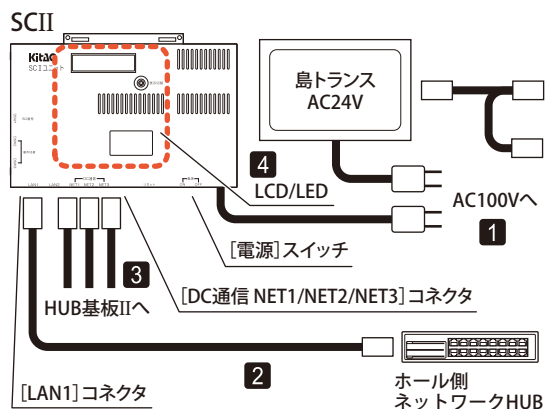

- 5 「NDCII」の電源コネクタにAC24V電源が接続されている。
- 6 「NDCII」のLEDが動作(点灯/点滅)している。
- 7 「HUB基板II」と「DCIIIPL」(当該島のいずれか1台)の[SC通信 CH2]コネクタが接続されている。
- 8 「NDCII」の[SC通信 CH1]コネクタに通信ケーブルが接続されている。
- 9 「HUB基板II」と「HUB基板II」(島渡り延長先)が接続されている。
- 10 「NDCII」の[IOC通信 CH2]コネクタと「IOCII」の[CN1]コネクタが接続されている。
- 11 「IOCII」のLEDが動作(点灯/点滅)している。

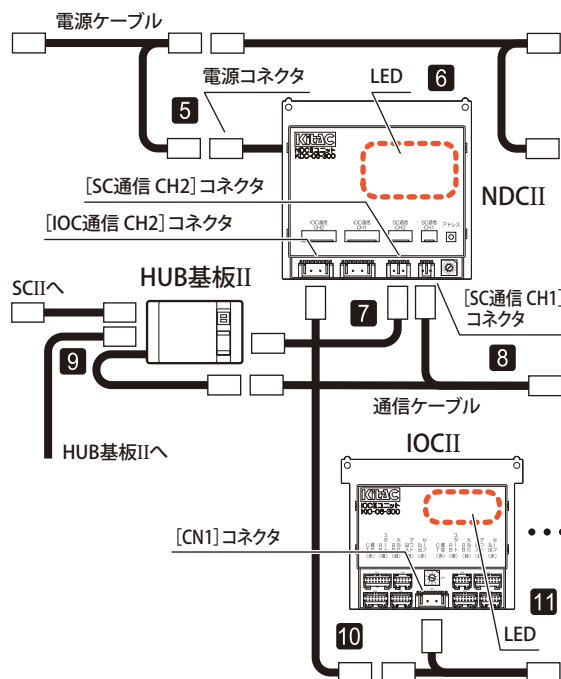

- 12 「NUDC」の電源コネクタにAC24V電源が接続されている。
- 13 「NUDC」のLEDが動作(点灯/点滅)している。
- 14 「NUDC」の[周辺機器入力]/[拡張入力]コネクタに通信ケーブルが接続されている。
- 15 「NUDC」の[SC通信]コネクタに通信ケーブルが接続されている。
- 16 通信ケーブルの最後に「終端基板」が接続されている。

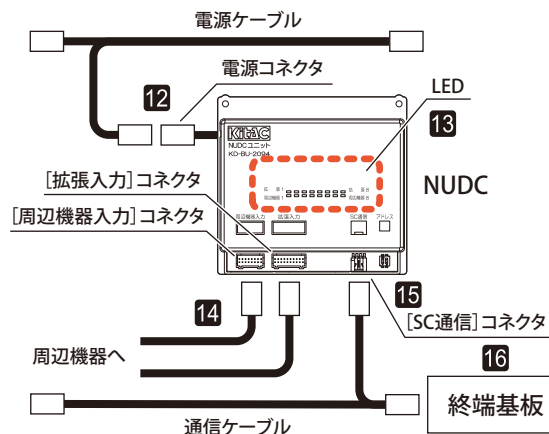

開店処理の再実行

通信異常を解除して、[稼動状況]画面が正常(赤色箇所なし)であることを確認した後、下記を実施して処理の完了を確認します。

「SCIIの通信異常」時：

[Menu]→[運用]→[業務運用]→[HC業務開始]をクリックして、開店処理を再実行する。

「記憶消去の失敗」時：

[Menu]→[運用]→[業務運用]→[記憶消去]をクリックして、記憶消去を再実行する。

- 通信異常を解除しても上記処理が失敗してしまう場合は、弊社メンテナンスへ連絡してください。

付録．参考画像

「通信異常の解除」項に関連する機器の写真です。

- ここに掲載した機器は、モデルチェンジなどの事情により、実際の設置機器とは異なる場合があります。

島トランス：

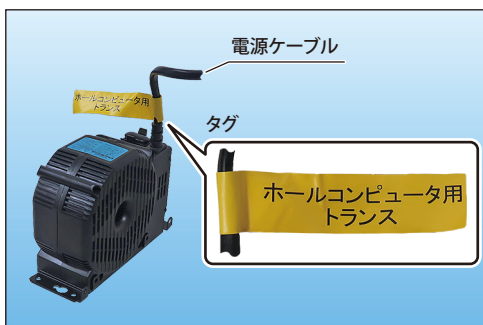

- 上図とは異なるタイプの島トランスが設置されている場合も、電源ケーブルに付く[ホールコンピュータ用トランス]タグは共通です。

SCII：

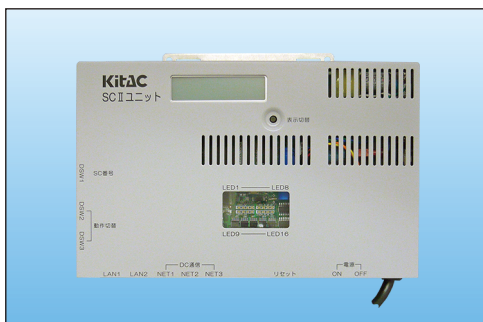

ホール側ネットワークHUB：

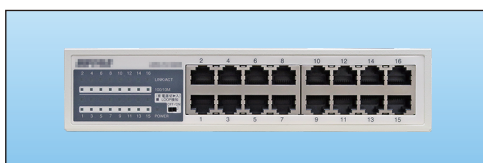

NDCII：

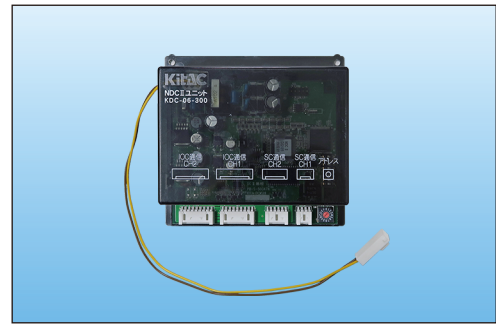

HUB基板II：

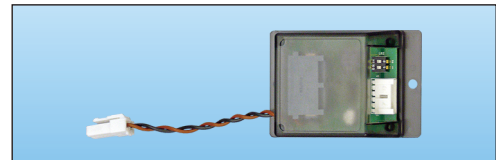

IOCI I：

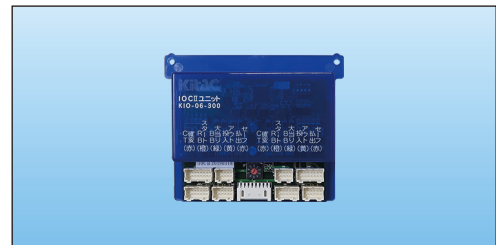

NUDC：

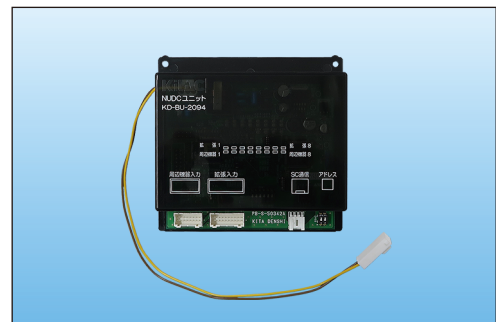

終端基板：

